

Art. #: 28215

Montageanleitung

Trittbretter für Jeep Gladiator

Vor der Montage



- Bitte lesen Sie sich diese Anleitung durch, bevor Sie mit der Montage beginnen um evtl. Beschädigungen am Fahrzeug zu vermeiden.
- Die Abbildungen dienen nur der Veranschaulichung und sehen ggf. Anders aus, als die Teile, die Sie erhalten haben. Die Art und Weise der Montage ist aber gleich.

Pflege und Reinigung

- Milde Seife kann zur Reinigung verwendet werden. Bitte beachten Sie aber unbedingt den gesondert beiliegenden Pflegehinweis.
- Überprüfen Sie regelmäßig den korrekten Sitz der Trittbretter und ziehen Sie ggf. Schrauben nach.

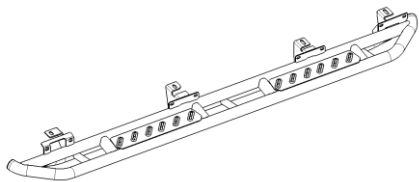
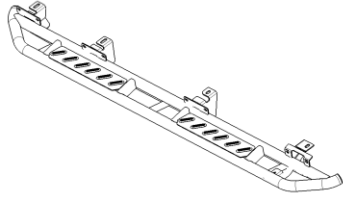
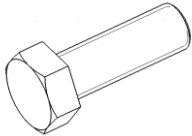
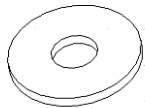
Teileliste

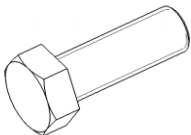
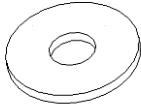
Nr.	Stk.	Abbildung	Nr.	Stk.	Abbildung
1	1	 Trittbrett Fahrerseite (L)	2	1	 Trittbrett Beifahrerseite (R)
3	8	 Sechskantschraube M8-35	4	8	 U-Scheibe D 8

5	8	 Federring D 8	6	16	 Sechskantschraube M6-25
7	32	 U-Scheibe D 6	8	16	 Sicherungsmutter M6

Montageschritte

Abbildungen für die Beifahrerseite/Rechts

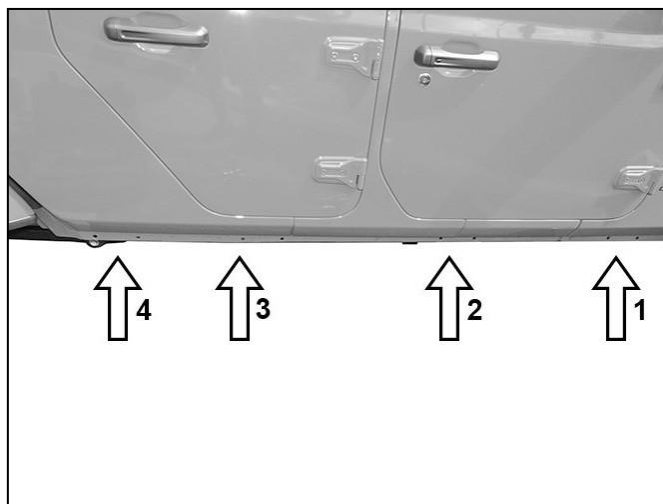

(Bild 1) Montagepunkte Beifahrerseite/Rechts

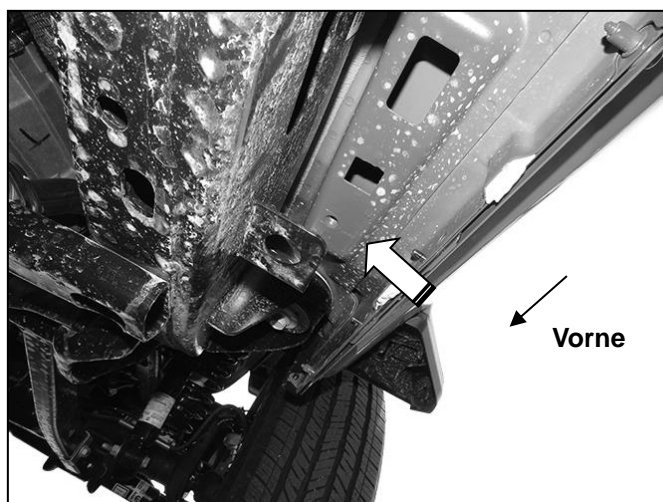

(Bild 2) Vorderer Montagepunkt mit Innengewinde auf der Beifahrerseite/Rechts

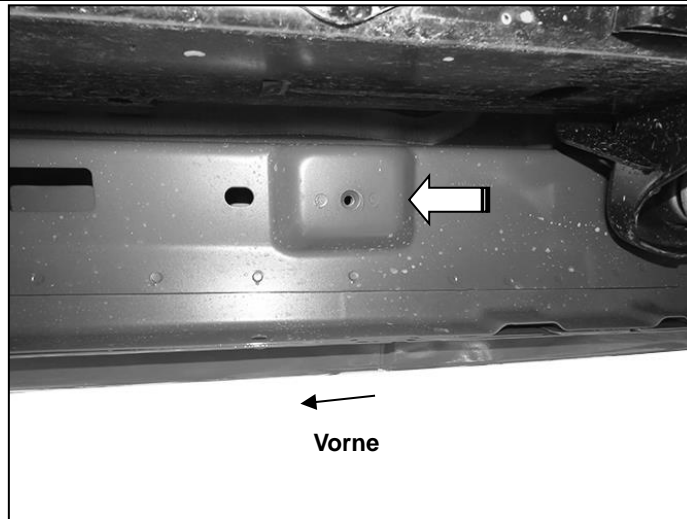

(Bild 3) Zweiter Montagepunkt Beifahrerseite/Rechts



(Bild 4) Dritter Montagepunkt Beifahrerseite/Rechts

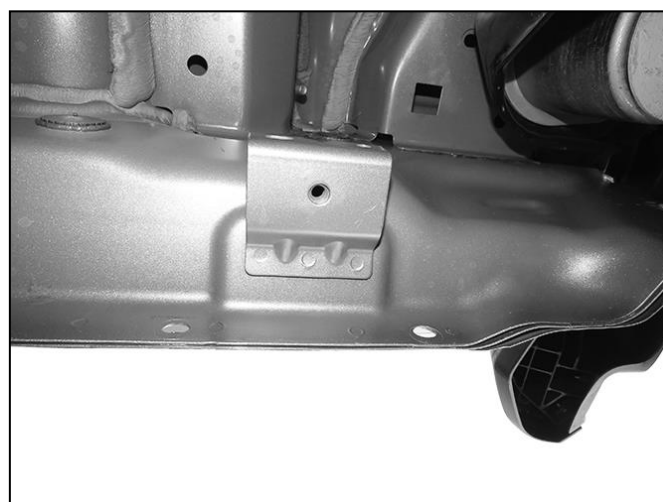

(Bild 5) Hinterer Montagepunkt Beifahrerseite/Rechts

8mm x 35mm Sechskantschraube

8mm Federring

8mm x 28mm U-Scheibe

