

# Montageanleitung Schwellerrohre

## Dodge Ram Crew Cab

### 1500 (2009-2017) + 2500/3500 (2010-2017)

#### Teilleiste:

Menge	Bezeichnung	Menge	Bezeichnung
1x	Schwellerrohr Fahrerseite	24x	8mmx24mmx2mm U-Scheibe
1x	Schwellerrohr Beifahrerseite	12x	8mm Sicherungsscheibe
3x	Halterung Fahrerseite vorne, Beifahrerseite Mitte und Hinten	6x	8mm Sechskantmutter
3x	Halterung Beifahrerseite vorne, Fahrerseite Mitte und Hinten	6x	8mm Sicherungs-Mutter
3x	Stützhalterung Fahrerseite vorne und Beifahrerseite Mitte und Hinten	12x	8mmx25mm Kombi-Sechskantschraube
3x	Stützhalterung Beifahrerseite vorne und Fahrerseite Mitte und Hinten	12x	6mmx25mm Sechskantschraube
6x	8mm Schrauben und Mutter Platte	24x	6mmx22mmx2mm U-Scheibe
6x	8mm Kunststoff-Platte	12x	6mm Sicherungs-Mutter
18x	8mmx30mm Sechskantschraube		

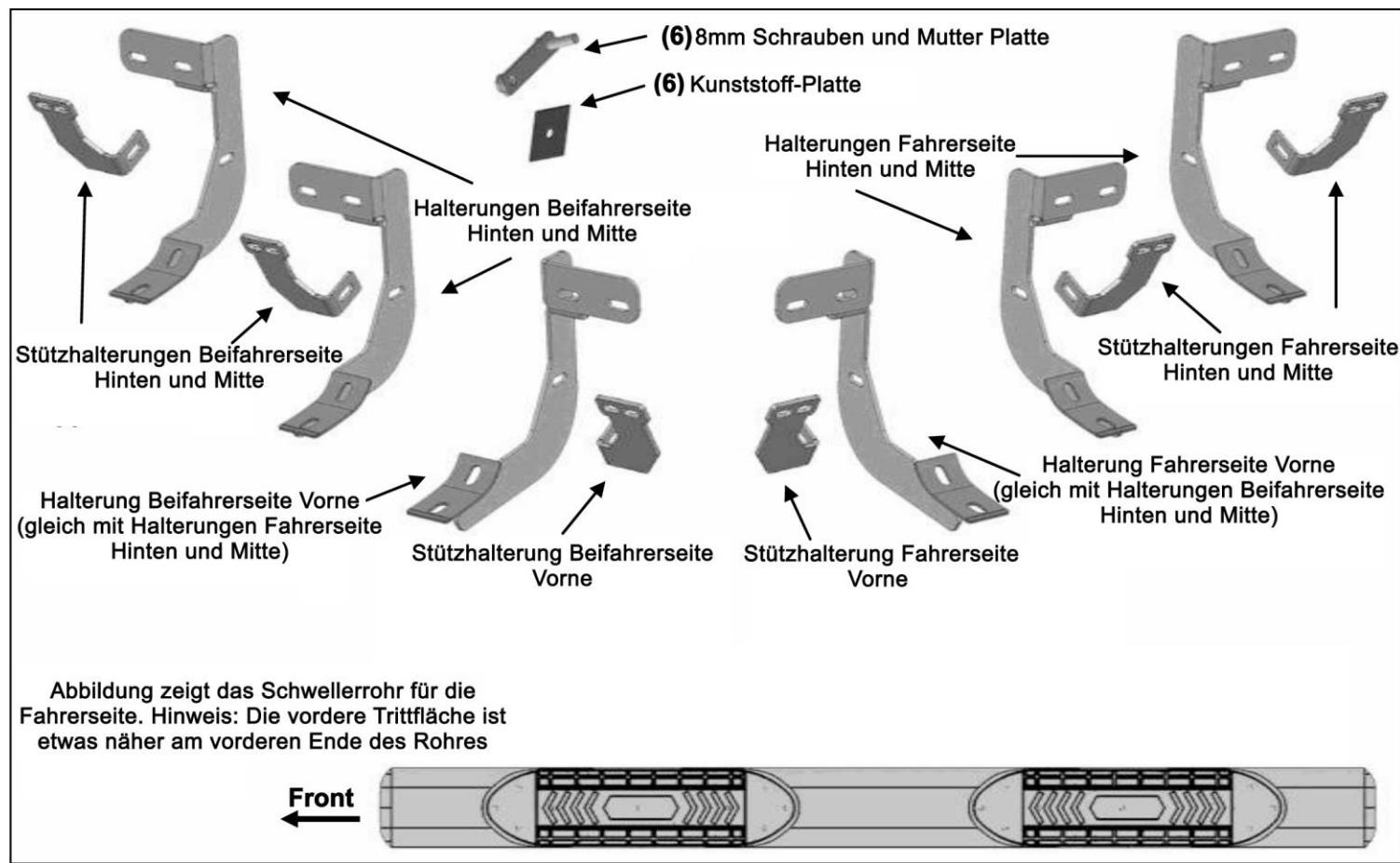

#### Montage:

- Nehmen Sie den Artikel aus der Verpackung. Überprüfen Sie, ob alle Teile vorhanden sind. Lesen Sie sich diese Anleitung sorgfältig durch, bevor Sie mit der Montage beginnen. **Bei einigen Modellen ist es notwendig, Bohrungen zu setzen!**
- Beginnen Sie mit der Montage vorne auf der Fahrerseite des Fahrzeuges. Entfernen Sie das Dichtungsband, das die originalen Befestigungspunkte verdeckt (**Bild 1**).
- Bestimmen Sie die richtige Vorgehensweise zur Befestigung der vorderen Halterung für Ihr Modell/Baujahr: **Modelle ohne Gewindeeinsätze in der Karosserie:**
  - Drehen Sie eine 8mm Schraube in die Mutter am Ende der Schrauben Platte (**Bild 2**). Drehen Sie die Schraube soweit auf die Mutter, bis diese mit der Mutter abschließt (**Bild 3**). Verwenden Sie die Sechskantschraube als Griff und führen sie die Schraube sowie die Platte in das ovale Loch ein

**(Bild 4).** Führen Sie das Gewinde der Platte durch eines der sechseckigen originalen Löcher. Drehen Sie nun (1x) 8mm Kunststoff-Platte auf das Gewinde Ende der Platte bis diese fest an der Karosserie anliegt **(Bild 5).** **HINWEIS:** Die Kunststoffplatte dient dazu, die Schrauben-Platte in der richtigen Position zu halten und zu verhindern, dass diese in das Innere des Fahrzeugbodens fällt. Zusätzlich erleichtert die Platte die Halter Montage.

- b. Nehmen Sie die Halterung für die Fahrerseite vorne **(Bild 6).** **Hinweis:** Die Halterung für die Fahrerseite vorne ist identisch mit den Halterungen für die Mitte und Hinten auf der Beifahrerseite. Befestigen Sie die Halterung am Ende des Gewindes der Schraube und Mutter Platte. Verwenden Sie hierzu (1x) 8mm U-Scheibe, (1x) 8mm Sicherungsscheibe und (1x) 8mm Mutter **(Bild 7).** Ziehen Sie die Schrauben nur handfest an!
- c. Entfernen Sie die 8mm Sechskantschraube von der Mutter der Platte (siehe Schritt 3a). Drehen Sie die Platte bis die Mutter mit dem übrig gebliebenen Montage Loch in der Karosserie und der Halterung übereinstimmt **(Bild 7 & 8).** Befestigen Sie die Halterung an der Mutter der Schrauben und Mutter Platte. Verwenden Sie hierfür (1x) 8mmx30mm Sechskantschraube, (1x) 8mm Sicherungsscheibe und (1x) 8mm U-Scheibe **(Bild 8).** Ziehen Sie die Schrauben nur handfest an!

#### **Modelle mit Gewindeeinsätze in der Karosserie:**

- Befestigen Sie die Halterung für vorne an den Gewindeeinsätzen. Verwenden Sie hierfür (2x) 8mmx30mm Sechskantschraube, (2x) 8mm Sicherungsscheibe und (2x) 8mm U-Scheibe **(Bild 9 & 10).** Ziehen Sie die Schrauben nur handfest an!
4. Nehmen Sie nun die Stützhalterung für die vordere Halterung der Fahrerseite und befestigen Sie diesen an der nach vorne zeigenden Seite der Halterung. Verwenden Sie hierfür (1x) 8mmx30mm Sechskantschraube, (2x) 8mm U-Scheibe und (1x) 8mm Sicherungs-Mutter **(Bild 11).** Drehen Sie den Stützhalter zur Rückseite der Quetschnaht. Richten Sie den Halter so aus, dass die beiden Löcher mit den Montagepunkten in der Naht übereinstimmen. Befestigen Sie nun die Halterung an der Rückseite der Quetschnaht mit (2x) 6mmx25mm Sechskantschraube, (4x) 6mm U-Scheibe und (2x) 6mm Sicherungs-Mutter **(Bild 12 & 13).** Ziehen Sie die Schrauben nur handfest an! **WICHTIG:** Modelle von 2009 bis 2010 verfügen nicht über die original Befestigungspunkte in der Quetschnaht, daher ist es notwendig die entsprechenden Bohrungen zu setzen. Bohren Sie aber zu diesem Zeitpunkt noch nicht die Löcher! **(Siehe Schritt 8).**
  5. Gehen Sie nun an der Karosserie weiter zum Montagepunkt für die mittlere Halterung **(Bild 14).** Wiederholen Sie den entsprechenden **Schritt 3** um die mittlere Halterung an der Fahrerseite zu montieren **(Bild 15 & 16).** **WICHTIG:** Die vordere Halterung ist anders als die für die Mitte und Hinten (überprüfen Sie dies auf der oberen Skizze und achten Sie auf die Position der Montageplatte). Nehmen Sie nun eine der Halterungen für die Mitte/Hinten. Wiederholen Sie den **Schritt 4** um die Stützhalterung auf der Rückseite der mittleren Halterung und den Montagepunkten in der Quetschnaht, sofern diese vorhanden sind, zu befestigen **(Bild 16 & 20).**
  6. Fahren Sie nun mit der Montage der hinteren Halterung fort **(Bild 17).** Wiederholen Sie den **Schritt 5** für die Montage der Halterung **(Bild 18 & 21).**
  7. Nehmen Sie das Schwellerrohr für die Fahrerseite. Legen Sie das Rohr vorsichtig auf die 3 Montagehalter. **WICHTIG:** Schieben Sie das Schwellerrohr nicht auf den Halterungen hin und her um die richtige Position zu finden. Dies kann zu Beschädigungen/Kratzern am Schwellerrohr führen. Befestigen Sie das Schwellerrohr an den 3 Halterung mit (6x) 8mm Kombi-Sechskantschraube **(Bild 19 - 21).** Ziehen Sie die Schrauben nur handfest an!
  8. Richten Sie das Schwellerrohr korrekt am Fahrzeug aus und ziehen Sie anschließend die Schrauben fest an. **Bei Modellen von 2009 bis 2010 ist es ggf. notwendig die Bohrlöcher für die Stützhalterungen zu setzen:**
    - a. Stellen Sie sicher, dass das Schwellerrohr korrekt am Fahrzeug ausgerichtet ist. Ziehen Sie anschließend alle Schrauben und Muttern fest an.
    - b. Richten Sie die Montagelöcher der Stützhalter an der Rückseite der Quetschnaht aus und markieren Sie die entsprechenden Bohrlöcher.
    - c. Bohren Sie nun 2 Löcher für jede Stützhalterung. **WICHTIG:** Bohren Sie nicht zu dicht an der unteren Kante der Quetschnaht. Justieren Sie die Halterungen ggf. so, dass genug Platz zur unteren Kante besteht. Bohren Sie die Löcher nach außen von den markierten Punkten.

- d. Befestigen Sie jede Stützhalterung an der Quetschnaht mit (2x) 6mm Sechskantschraube, (4x) 6mm U-Scheibe und (2x) 6mm Sicherungsmutter (**Bild 12, 13, 18 -21**). Überprüfen Sie anschließend noch einmal den korrekten Sitz des Schwellerrohres und ziehen Sie danach alle Schrauben fest an.
9. Wiederholen Sie die Schritte 2 – 8 für die Montage auf der Beifahrerseite.  
Modelle von 2009 bis 2010
10. Überprüfen Sie regelmäßig den korrekten Sitz der Schwellerrohre und gehen Sie sicher, dass alle Schrauben fest angezogen sind.

## **WICHTIG!!!**

**Verwenden Sie nur das Montagematerial, das dem Paket beiliegt! Andere Schrauben dürfen nicht verwendet werden!**

**Zum Schutz der Schwellerrohre** sollte das Produkt nach der Montage gewachst werden. Wir empfehlen regelmäßiges Wachsen um durch eine Schutzschicht das Finish zu schützen. Benutzen Sie keine Art von Politur oder Wachs, die Scheuer- oder Schleifmittel enthalten, diese könnten das Finish beschädigen.

**Für Edelstahl:** Versuche in unserem Betrieb haben gezeigt, dass im Hinblick auf Reinigungswirkung, Konservierung und leichte Anwendung, Fabrikate wie Cilit, Stahlfix und 3M gute Pflege-Ergebnisse vorweisen können.

## Montage an der Fahrerseite

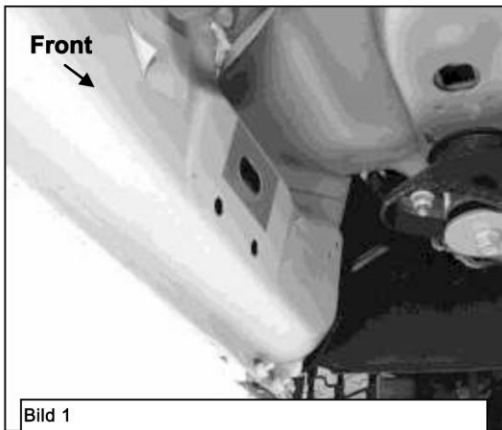

**Bild 1**  
Modelle von 09 bis Mitte 15 Montagepunkt Fahrerseite vorne. (Bei Modellen von 09 bis 11 sind keine Montage Löcher in der Quetschnaht

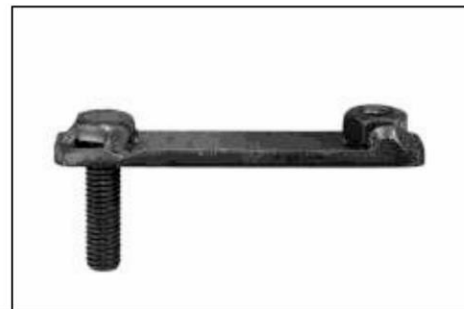

**Bild 2**  
8mm Schrauben und Mutter Platte. HINWEIS: Diese Platte wird bei Modellen mit vorhandenen Gewinde-einsätzen nicht benötigt.

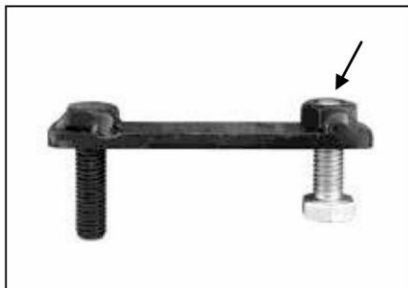

**Bild 3**  
Drehen sie eine 8mm Sechskantschraube in die Mutter an der Platte. Hören Sie auf, sobald die Schraube das Ende der Mutter erreicht hat.

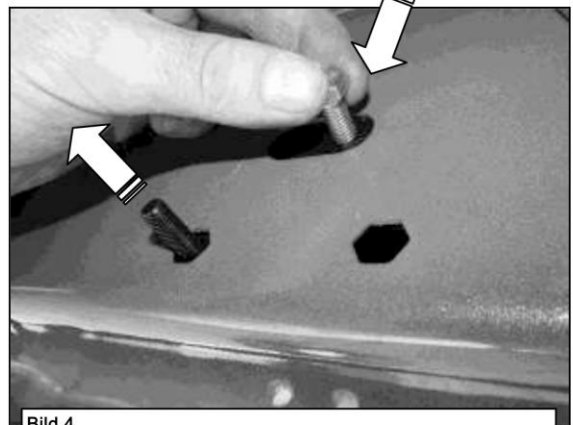

**Bild 4**  
Verwenden Sie die Schraube als Griff. Führen Sie die Platte in das ovale Loch ein und das Gewinde an der Platte durch das sechseckige Loch aus. WICHTIG: Lassen Sie die Schraube nicht los, bis Sie die Kunststoff-Platte auf die Schraube gedreht haben (Bild 5).

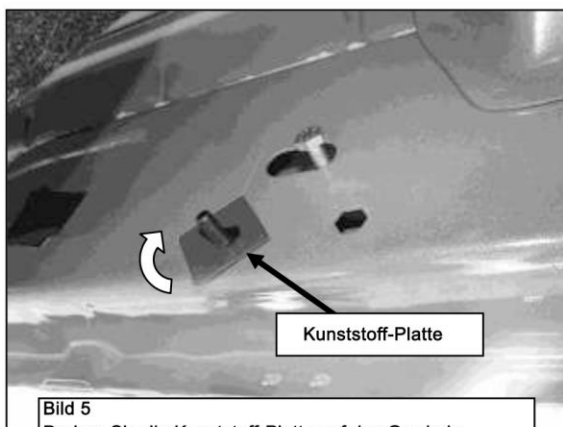

**Bild 5**  
Drehen Sie die Kunststoff-Platte auf das Gewinde. Die Platte hält die Schrauben-Platte in Position.

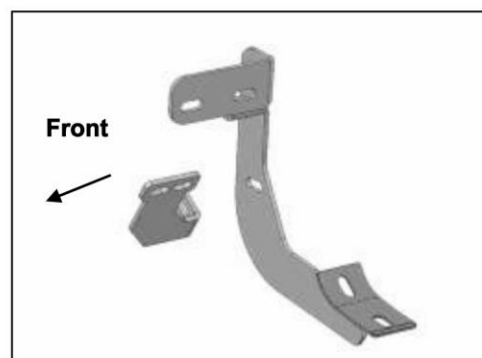

**Bild 6**  
Halterung Fahrerseite vorne (HINWEIS: Baugleich mit Halterungen Beifahrerseite Mitte und Hinten)

## Montage auf der Fahrerseite



Bild 7  
Befestigen Sie die Halterung an der Platte

Entfernen Sie die Sechskantschraube, drehen Sie die Schrauben Platte damit die Mutter mit dem Montagepunkt sowie der Montagehalterung übereinstimmt. (Siehe Pfeil)



Bild 8  
Befestigen zuerst die Halterung am Gewinde der Schrauben Platte. Entfernen Sie die 8mm Sechskantschraube (Bild 3). Drehen Sie die Schrauben Platte damit diese mit dem original sechseckigen Loch übereinstimmt.

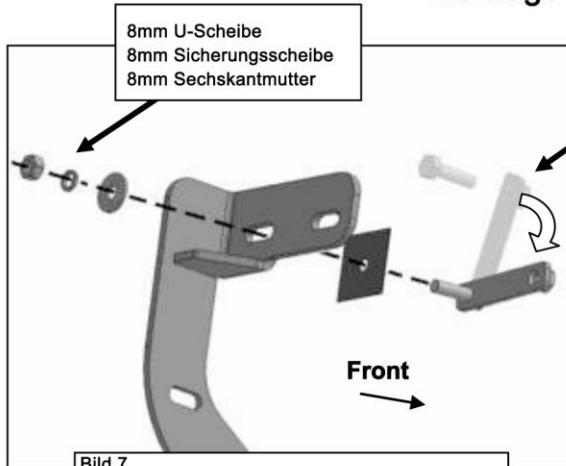

Bild 9  
Fahrerseite vorne bei Modellen ab Mitte 2015 als Beispiel für Modelle mit vorhandenen Gewindeeinbauten.

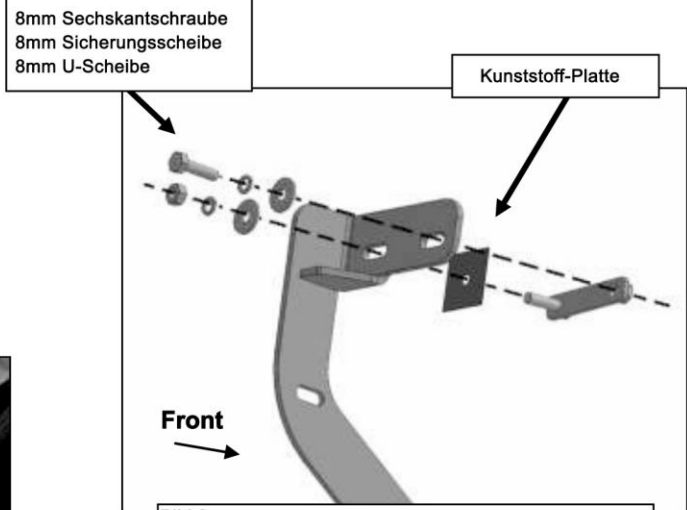

Bild 10  
Fahrerseite vorne bei Modellen mit vorhandenen Gewindeeinbauten. Die Schrauben Platte wird nicht benötigt.

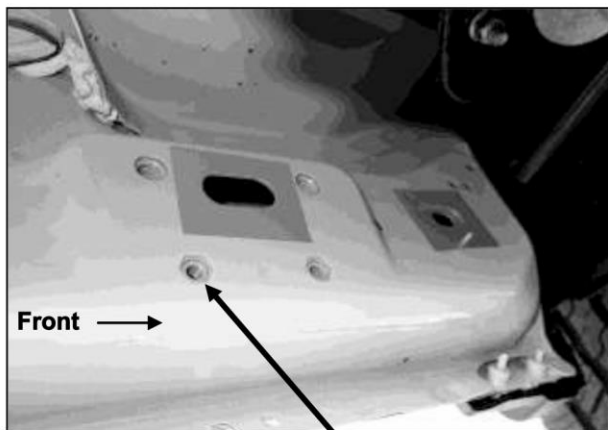

Bild 11  
Befestigen Sie die Stützhalterung für die Fahrerseite vorne an der nach vorne zeigenden Seite der Halterung.

8mm Sechskantschraube  
(2x) 8mm U-Scheibe  
8mm Sicherungs-Mutter

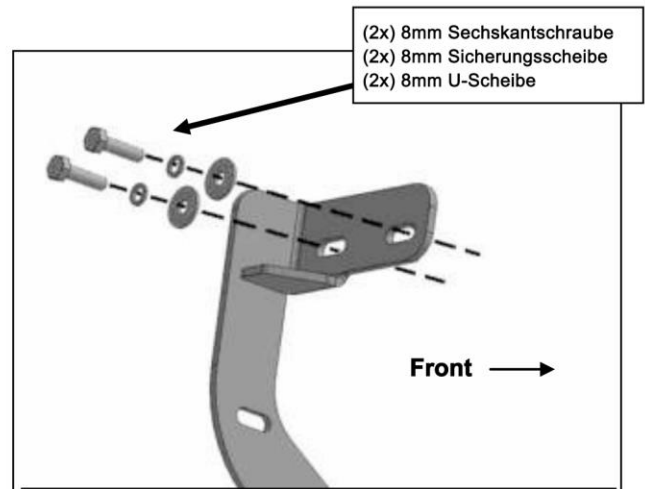
## Montage auf der Fahrerseite

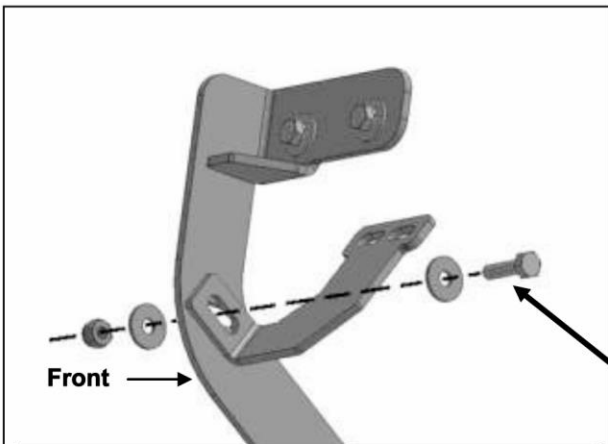
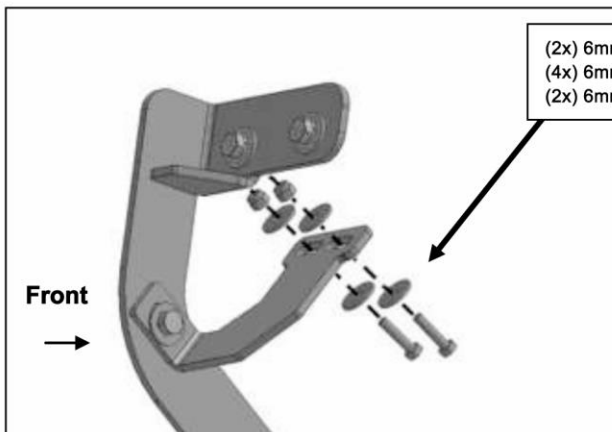

(2x) 6mm Sechskantschraube  
(4x) 6mm U-Scheibe  
(2x) 6mm Sicherungs-Mutter

(2x) 6mm Sechskantschraube  
(4x) 6mm U-Scheibe  
(2x) 6mm Sicherungs-Mutter

**Bild 12**  
Befestigen Sie die Stützhalterung an der Rückseite der Quetschnaht.  
(Nur bei Modellen mit original Montagepunkten in der Quetschnaht)

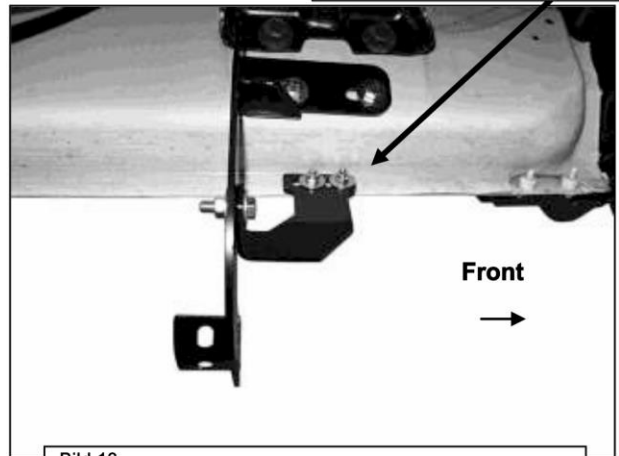

**Bild 13**  
Montage der Halterung auf Fahrerseite vorne

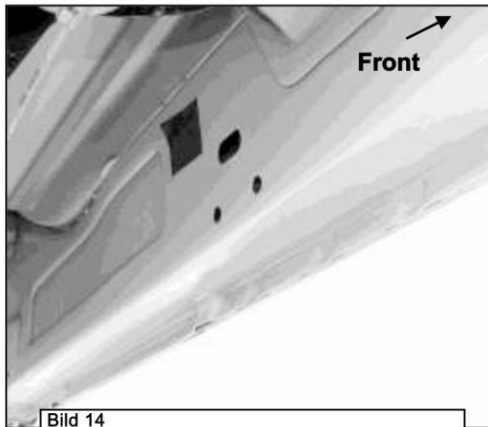

**Bild 14**  
Montagepunkte Fahrerseite - Mitte

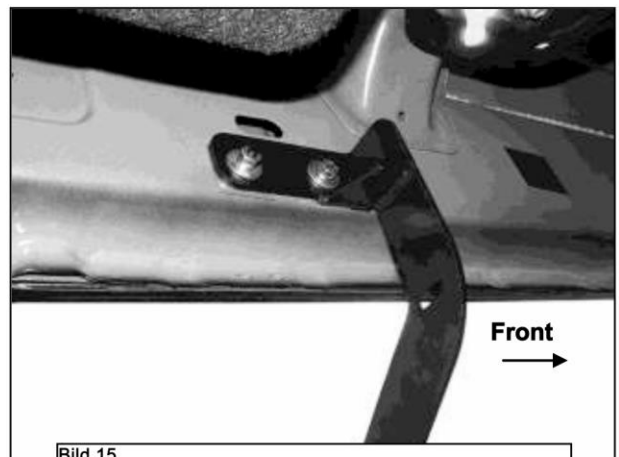

**Bild 15**  
Befestigen Sie die Halterung in der Mitte auf der Fahrerseite.

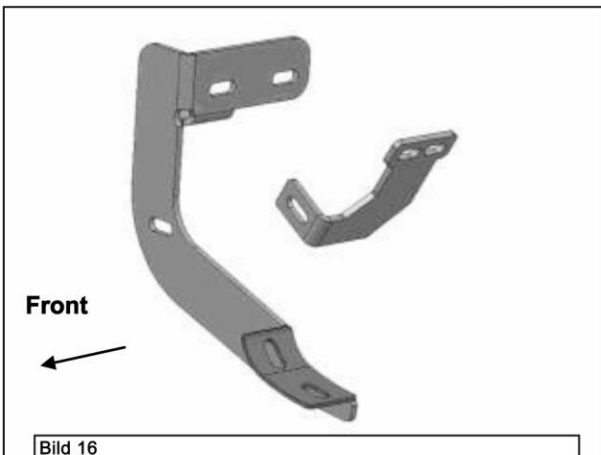

**Bild 16**  
Befestigen Sie die Stützhalterung der Fahrerseite an der Rückseite der Halterung für die Mitte.

**WICHTIG:** Bei Modelle von 2009 bis 2010 ohne Montagelöcher in der Quetschnaht ist es nötig entsprechende Bohrungen zu setzen um die vordere Stützhalterung zu montieren. Montieren Sie hierzu unbedingt vorab die Schwellerrohre, und richten Sie diese am Fahrzeug aus. Setzen Sie erst dann die Bohrungen für die Stützhalterung.

## Montage auf der Fahrerseite



Bild 17  
Montagepunkte Fahrerseite - Hinten



Bild 18  
Montage der Halterung auf Fahrerseite hinten

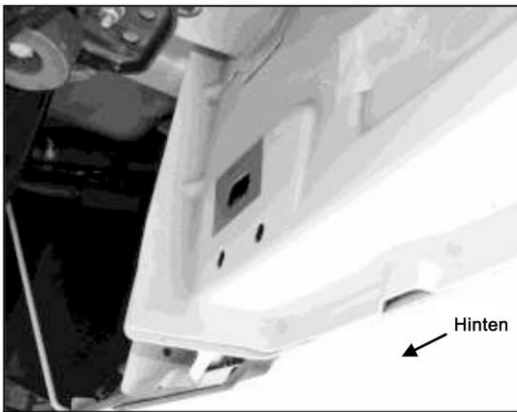

Bild 19  
Fahrerseite vordere Halterung



Bild 20  
Fahrerseite mittlere Halterung

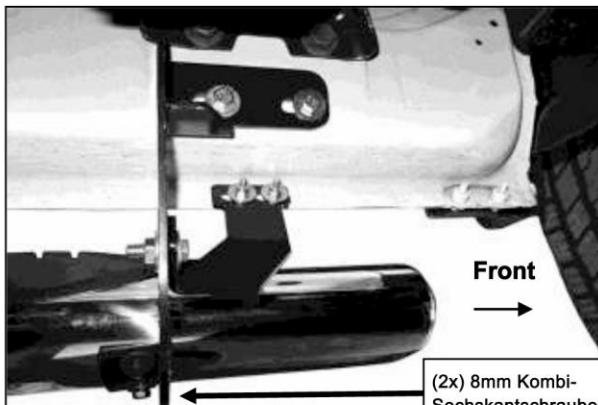

Bild 21  
Fahrerseite vordere Halterung

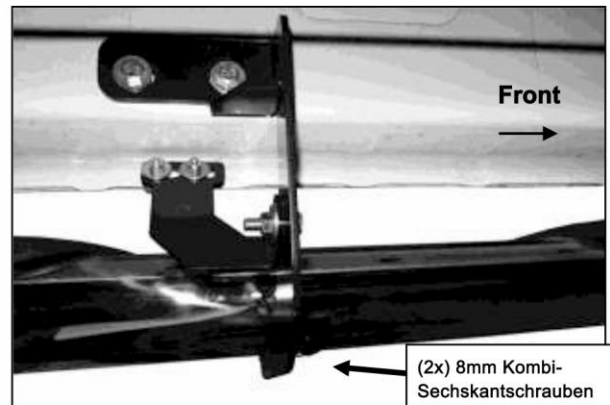

Fertige Montage

## Montage auf der Fahrerseite

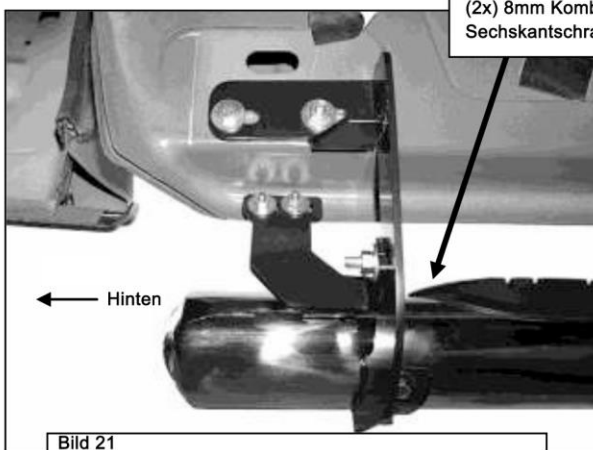

Bild 17  
Montagepunkte Fahrerseite - Hinten



Bild 18  
Montage der Halterung auf Fahrerseite hinten

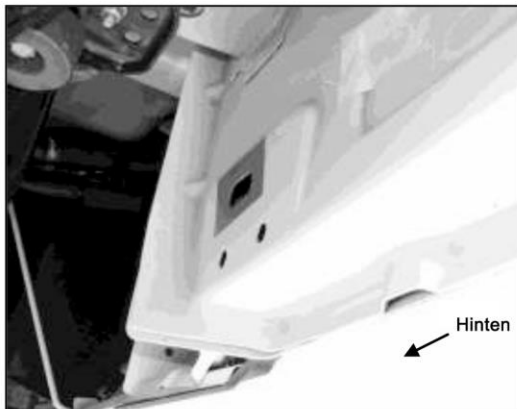

Bild 19  
Fahrerseite vordere Halterung



Bild 20  
Fahrerseite mittlere Halterung

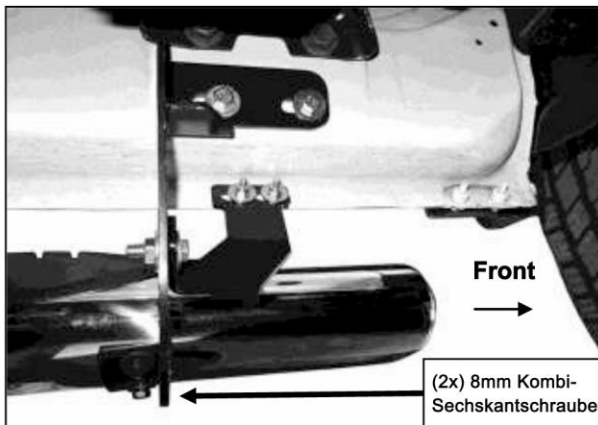

Bild 21  
Fahrerseite vordere Halterung

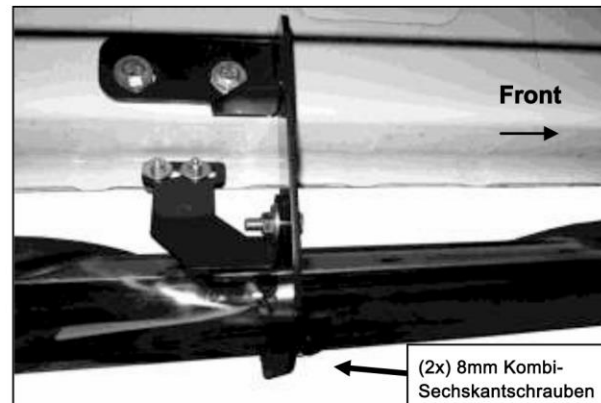
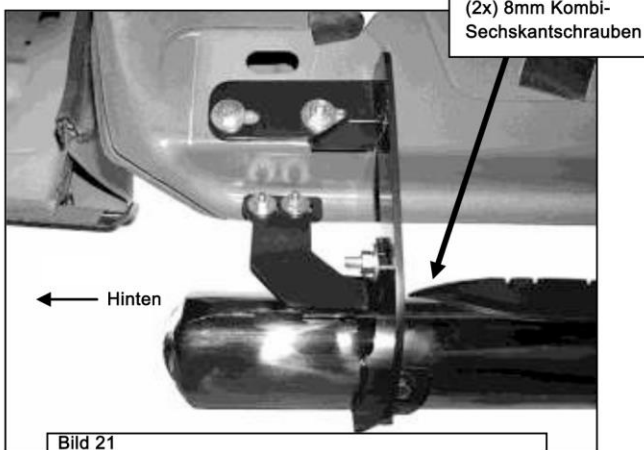

Fertige Montage